



INFORMATIONS PRODUIT

KWB MULTIFIRE

Chaudières à plaquettes et granulés



KWB

MULTIFIRE

**CHAUDIÈRES À PLAQUETTES
ET GRANULÉS 20 - 120 kW**



**QUALITÉ
INDUSTRIELLE**

**CHAUDIÈRE
ROBUSTE ET
CHAUFFAGE
RENTABLE**



QUALITÉ PREMIUM « MADE IN AUSTRIA »

KWB est un fabricant autrichien de chaudières à granulés de bois, à plaquettes et à bûches de qualité, sur une plage de puissance de 2,4 à 300 kW. En tant que pionniers du secteur, nous avons révolutionné le chauffage au bois. Plus de 90 000 clients à travers le monde font déjà confiance à notre expertise. Il s'agit de propriétaires de logements individuels ou bi famille, d'agriculteurs, d'entreprises touristiques, de commerçants et de fournisseurs d'énergie.

KWB leur offre tous les avantages d'un fournisseur unique. Nos produits premium sont sûrs d'utilisation et garantis « Made in Austria ». De concert avec nos partenaires d'installation, nous vous aidons dès le processus décisionnel jusqu'à l'installation de votre solution complète sur mesure. Notre service après-vente d'usine KWB et nos partenaires commerciaux se tiennent ensuite à votre disposition et ne sont jamais très loin de vous !

L'énergie pour la vie !



**QUALITÉ PREMIUM
« MADE IN AUSTRIA »**



**PLUS DE 90.000 CLIENTES
ET CLIENTS SATISFAITS**



**PLUSIEURS FOIS RÉCOMPENSÉ
MEILLEUR SERVICE
APRÈS-VENTES**

FABRIQUÉ EN AUTRICHE ! PRÉSENCE MONDIALE !

KWB est synonyme de chauffage au bois régional et respectueux de l'environnement. Le siège principal de la société se trouve à Sankt Margarethen an der Raab (AT) et compte des filiales en Allemagne, en Italie et en France. Nos partenaires commerciaux sont présents dans 16 autres pays, du Canada au Japon, en passant par le Chili. Ensemble, nous amenons la philosophie de KWB dans le monde entier.





UN SEUL INTERLOCUTEUR

POUR VOUS ACCOMPAGNER DANS VOTRE PROJET

KWB propose à ses clients une assistance complète lors de la réalisation d'une installation à biomasse.

Si un rendez-vous sur site est prévu, un plan de l'installation sera réalisé (Les longueurs de vis, les traversées de murs sont des critères importants).

Nous abordons avec le client tous les points importants à prendre en considération pour la réalisation du chantier.

En phase de réalisation notre personnel vous accompagne pour le montage et la mise en service.

Enfin, KWB sera également présent tout au long de la vie de la chaudière en proposant notamment des contrats de maintenance.

Si les locaux existants ne sont pas suffisamment grands, ou si une installation de chauffage central entièrement neuve est prévue, nous proposons volontiers nos conteneurs de chauffage KWB clé en main. Pour le remplissage des locaux de stockage de plaquettes, nous pouvons vous proposer différents systèmes de convoyage.

Pour le remplissage des locaux de stockage de plaquettes, nous pouvons vous proposer différents systèmes de convoyage.

FLEXIBILITÉ ÉLEVÉE

POUR DIFFÉRENTES QUALITÉS DE COMBUSTIBLE

La KWB Multifire permet l'utilisation de plaquettes de qualité variable.

POUVOIR CALORIFIQUE DES ESSENCES DE BOIS EN FONCTION DU VOLUME (TENEUR EN EAU DE 20 %)

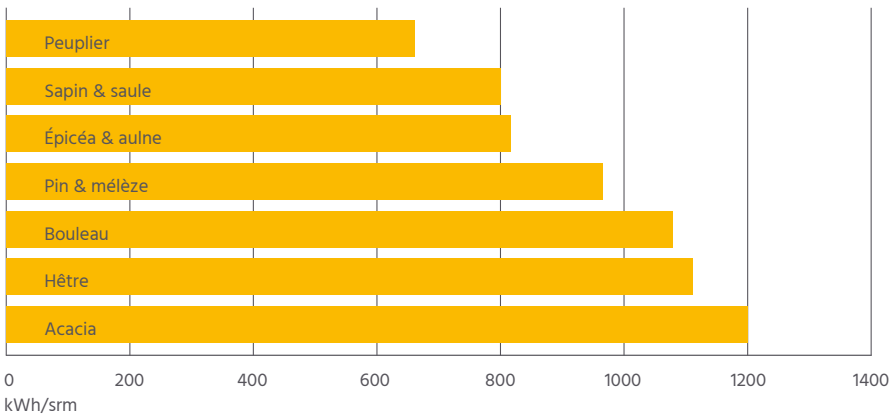

Plus le rapport kWh/mètre cube apparent (MAP) est important, plus la taille du local de stockage sera faible. 1 MAP équivaut à 0,4 mètre cube réel (1 m³ solide). La teneur en eau correspond à la proportion d'eau contenue dans le bois et exprimée en % de la masse verte.

POUVOIR CALORIFIQUE EN FONCTION DE L'HUMIDITE

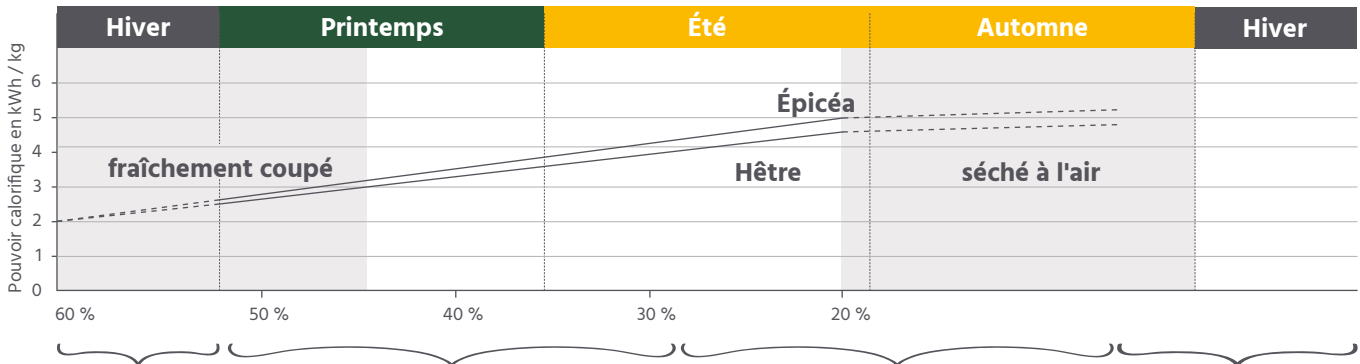

RÉCOLTE DU BOIS

SÉCHAGE

DÉCHIQUETAGE ET STOCKAGE

CHAUFFAGE

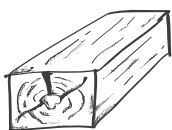

1 mètre cube réel (= 1 m³)
masse de bois solide

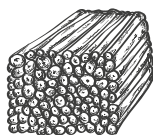

1,4 stère (st)
de bûches

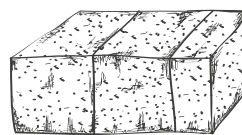

2,5 mètres cubes apparents
(MAP) de plaquettes

1 m³ réel de hêtre (pour une teneur en eau de 20 %) ≈ 292 litres de fioul

1 m³ réel d'épicéa (pour une teneur en eau de 20 %) ≈ 210 litres de fioul

KWB MULTIFIRE

CHAUDIÈRE ROBUSTE ET CHAUFFAGE RENTABLE

- ✓ Brûleur sur chenille unique pour une flexibilité maximale
- ✓ Fonctionnement extrêmement économe
- ✓ Utilisation simple avec ses cendriers

La chaudière à plaquettes et à granulés KWB Multifire est particulièrement robuste et économe en matière de consommation de combustible. Elle s'adapte automatiquement à la qualité du combustible. Avec une plage de puissance de 20 à 120 kW, il s'agit de la solution de chauffage central idéale pour les habitations collectives ainsi que les exploitations agricoles et commerciales. Adopter le cendrier en deux parties avec surveillance du niveau de remplissage garantit un confort optimal.

A⁺

avec régulation



BRÛLEUR SUR CHENILLE ROBUSTE

avec éléments de grille en fonte autonettoyants.
Possibilité d'utilisation de combustibles de qualité variable.

Nettoyage automatique

Nettoyage automatique de l'échangeur tous les 6 heures de fonctionnement

Faible taux d'émissions polluantes

Parcours de fumées avec un contrôle de tirage et températures de flamme élevées dans une chambre de combustion en carbure de silicium*.

Système de combustion robuste

Brûleur sur chenille de qualité industrielle.

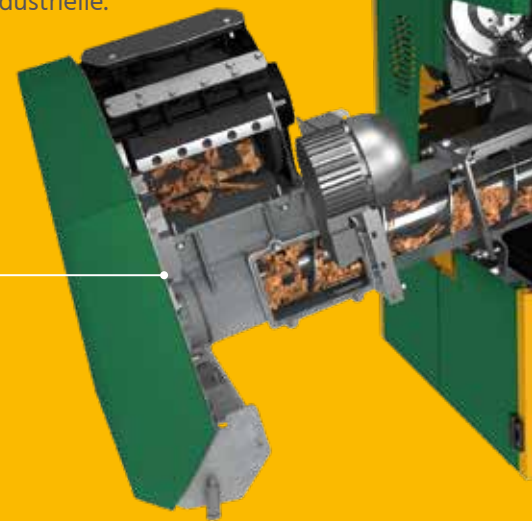

Fonctionnement fiable

Ecluse rotative mono-chambre robuste dotée d'une barre de coupe trempée remplaçable, d'une profonde chambre de remplissage et de larges surfaces de joint.

Scannez le code QR ou rendez-vous sur notre chaîne YouTube pour en savoir plus sur la technologie de combustion.



Installation simple

Maintien de la température de retour intégré à la chaudière et pré-dimensionnement en fonction de la puissance.

Utilisation simple et flexible

Module de commande KWB Comfort 4 à molette et un écran tactile couleur. Accès à distance possible.



RECIRCULATION DES FUMÉES

Disponible en option pour un rendement optimal, de faibles émissions polluantes et une protection durable de l'installation avec des combustibles secs.



FILTRATION PROPRE

Filtre électrostatique pour des rejets extrêmement faibles et une grande flexibilité dans l'utilisation des combustibles. Possibilité d'équiper le filtre d'un clapet pour une exploitation en continue.



GRAND BAC À CENDRES

Un cendrier de 120 ou 240 litres est disponible en option.

Détection de combustible Plus

Le système de détection de combustible Plus disponible en option garantit un lit de braises optimal pour chaque combustible.

Vidage aisé des cendres

Cendrier avec contrôle du niveau de remplissage intégré. En version confort : 2 cendriers

* matériau semblable à de la céramique, adapté aux températures élevées.

DES DÉTAILS QUI FONT LA DIFFÉRENCE

UNE TECHNOLOGIE ROBUSTE

Un investissement rentable : une installation de chauffage durable économisant de l'énergie et des frais de combustible. Des détails bien pensés qui font la différence. Pour le remplissage du combustible, vous pouvez choisir entre une écluse rotative et un réservoir intermédiaire.

ECLUSE ROTATIVE MONO-CHAMBRE GRANDE PROFONDEUR D'ALIMENTATION

La **KWB Multifire type D** peut être personnalisée en fonction de vos besoins : l'écluse rotative mono-chambre garantit une alimentation régulière, même avec des combustibles dont le pouvoir calorifique est moindre. Nous proposons deux tailles d'écluse :

- pour les plaquettes standard P16S (fraction principale jusqu'à P31S) une profondeur de **16 cm**,
- pour les plaquettes P31S (fraction principale jusqu'à P45S) une profondeur de **25 cm** (disponible pour 60 à 120 kW).

RÉSERVOIR INTERMÉDIAIRE CONSOMMATION ÉLECTRIQUE RÉDUITE

La **KWB Multifire de type ZI** est dotée d'un réservoir intermédiaire de 175 l rempli automatiquement de plaquettes issues du local de stockage. Ceci signifie que le système d'alimentation démarre moins souvent et que les plaquettes ne sont transportées que lorsque le réservoir intermédiaire est vide. Vous réduisez ainsi les niveaux sonores et la consommation électrique et pouvez même, si nécessaire (par ex. pour la nuit), alimenter la chaudière en combustible depuis ce réservoir intermédiaire. Avec réservoir intermédiaire : **garantie complète* de 10 ans** sur le système d'alimentation !

* jusqu'à 50 kW de puissance de chaudière et max. 15 000 heures de service



COMMANDE SIMPLE

UNE RÉGULATION SIMPLE ET FLEXIBLE

Grâce à sa molette et son écran tactile couleur intuitif, la commande KWB Comfort 4 permet une commande double. Elle vous donne entre autres les informations suivantes :

- ✓ niveau de remplissage du bac à cendres
- ✓ niveau de remplissage du local de stockage
- ✓ intervalle de maintenance

L'intégration d'une installation solaire ainsi que la connexion à la plate-forme **KWB Comfort Online** sont en outre possibles.



COMMANDE EN LIGNE

SE CHAUFFER DE FAÇON FIABLE À DISTANCE



La plate-forme en ligne KWB Comfort Online garantit davantage de confort et de sécurité de fonctionnement. Cette plate-forme permet la surveillance et la maintenance à distance de la chaudière par smartphone, tablette ou ordinateur portable/PC. Consultez l'état de fonctionnement de votre chauffage, adaptez les périodes de chauffage ainsi que la température et recevez les messages et autres notifications par SMS ou par e-mail. Après une période de vacances, vous pouvez allumer votre chaudière avant d'arriver à la maison. Si vous le souhaitez, vous pouvez également autoriser l'accès à votre installation à des tiers (de façon limitée dans le temps), par exemple au chauffagiste ou au service client KWB.

RÉSEAUX DE CHALEUR

GESTION OPTIMALE DU BALLON TAMPON ET DE LA CASCADE

La régulation est conçue pour gérer l'alimentation de réseaux de chaleur. Avec ses modules de régulation, il est possible d'accéder à l'ensemble des points de mesure à l'aide d'un système de bus. La plate-forme **KWB Comfort Online** permet de surveiller et commander l'installation complète à distance.

Les réseaux de chaleur sont souvent alimentés par plusieurs chaudières en cascade en raison de la fiabilité. Cette cascade peut se composer de plusieurs chaudières à biomasse KWB ainsi que de chaudières externes.

Le nouveau circuit séquentiel KWB à **modulation de puissance** permet une régulation optimisée jusqu'à 8 chaudières à biomasse et une chaudière pic. La plage de modulation est alors plus importante. Cela accroît l'efficacité du système complet tout en réduisant les émissions.

Le mode de fonctionnement peut en outre être adapté à la saison et les chaudières peuvent être intégrées dans un système de gestion technique du bâtiment via une interface ModBus.



* Indépendamment du fabricant de la chaudière

FIABILITÉ ET DURABILITÉ

DESSILEUR KWB

Le système d'alimentation KWB est composé d'un dessileur (diamètre compris entre 2,5 m et 5,5 m) et d'une vis d'alimentation (vis sans fin à arbre creux, montée sur un double roulement à billes). Le dispositif d'alimentation est fabriqué sur mesure afin de répondre aux exigences de l'installation. Les locaux de stockage peuvent être de forme carrée, rectangulaire ou circulaire. Ils peuvent se trouver au-dessus, au même niveau ou en-dessous de la chaufferie.

Flexibilité en matière de combustible

Ce système d'alimentation convient aux plaquettes des qualités A1, A2 et B1 ayant une granularité maximale P16S (fraction principale jusqu'à P31S), P31S (fraction principale jusqu'à P45S) selon ISO 17225-4 ainsi qu'au transport de granulés de Ø 6 mm ou Ø 8 mm selon ISO 17225-2.



SANS ENTRETIEN

dans le local de stockage du combustible grâce à une transmission pour charges lourdes.

- ✓ **Boîtier de traversée de mur intégré (de série)** remplace les autres ouvertures d'inspection.
- ✓ **Exploitation maximale du volume du local de stockage** en utilisant une conduite horizontale et une vis montante séparée.
- ✓ La **commutation** entre plaquettes et granulés ne nécessite pas de transformation mécanique de la chaudière et du système d'alimentation.
- ✓ **Vidage optimal du local de stockage du combustible** par pression régulière sur tout le diamètre de l'extracteur rotatif à lames articulées.
- ✓ **Consommation d'électricité réduite** par l'utilisation d'un moto-réducteur haute performance et d'une vis soudée en continue.



HAUTE FIABILITÉ

Vis sans fin à pas progressif en inox.



GRANDE LONGÉVITÉ

Forme optimisée de la conduite – pas de flottement de la vis sans fin.

UNE SOLUTION POUR TOUTES LES SITUATIONS

SYSTÈMES DE STOCKAGE ET D'EXTRACTION KWB

KWB est à même de vous proposer une implantation adaptée à votre construction.



CHAUDIÈRE EN BÂTIMENT ANNEXE

KWB Multifire avec dessileur et vis de transport ; remplissage direct du local de stockage



CHAUDIÈRE EN SOUS-SOL AVEC REMPLISSAGE DIRECT

KWB Multifire avec dessileur et vis de transport ; remplissage direct du local de stockage



CHAUDIÈRE EN CHAUFFERIE SÉPARÉE

Installation double KWB Multifire avec dessileur et 2 vis de transport ; remplissage direct du local de stockage



CHAUDIÈRE EN SOUS-SOL AVEC VIS DE REMPLISSAGE

KWB Multifire avec dessileur et vis de transport ; remplissage direct du local de stockage par vis de remplissage

CONSOMMATION DE COMBUSTIBLE ET DIMENSIONS DU LOCAL DE STOCKAGE POUR DES PLAQUETTES

Besoins calorifiques du bâtiment [kW]	Consommation annuelle * [m ³ /a]	Dimensions du local de stockage pour consommation annuelle [m ³]*
20	50	74
30	75	111
40	100	148
50	125	185
60	150	222
80	200	296
100	250	370
120	300	444

* Pour des plaquettes ayant une teneur en eau de 25 % et un grain P16S conformément à la norme ISO17225-4. Facteur consommation annuelle : 2,5 m³ par kW de besoin calorifique, Facteur Dimensions du local de stockage pour consommation annuelle : 3,7 m³ par kW de besoin calorifique



KWB
SYSTÈME
**DÉMONTABLE
TRANSPORTABLE**

CONCEPTION SIMPLE, CONSTRUCTION SIMPLE

KWB SYSTÈME DÉMONTABLE – TRANSPORTABLE

Toutes les chaudières KWB sont démontables en plusieurs modules, de telle manière qu'elles puissent être transportées et assemblées de la manière la plus simple possible et en toute sécurité. C'est ce que nous appelons **le système modulaire portable KWB** unique en son genre.



Moins de temps à planifier, parce que vous gagnez du temps lors de la manutention.



Coordination chantier plus simple, parce que vous n'avez pas besoin d'outil de manutention spécifique.



Vous protégez votre chaufferie, parce que le poids des différents modules est plus faible et ainsi vous réduisez le risque de rayures et de bosses.

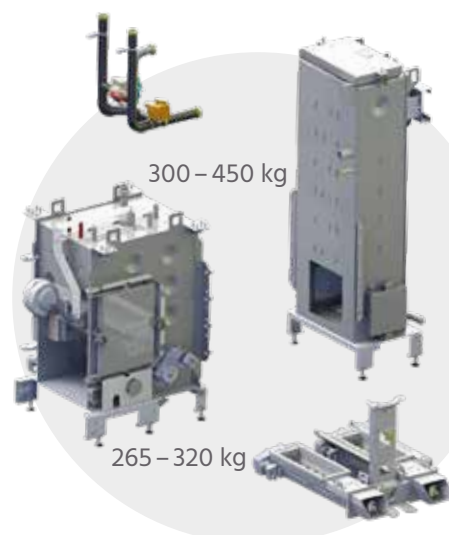

Accès pour vidéo de démonstration



COMBUSTION PROPRE

TECHNOLOGIE CLEAN EFFICIENCY

Le label cleanEfficiency caractérise les valeurs d'émissions les plus faibles, la plus grande efficacité et le plus haut potentiel d'économie ainsi qu'une association parfaite des éléments de construction et de régulation.

ÉMISSIONS À CHARGE NOMINALE

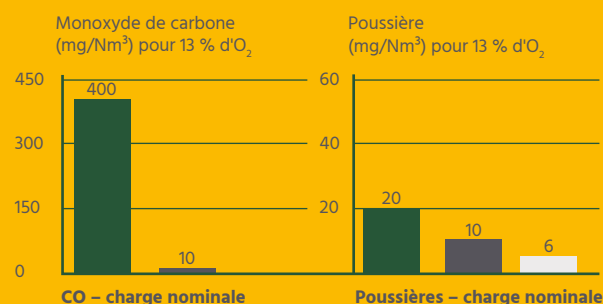

- Limites d'émissions polluantes prescrites par la loi, décret allemand sur la protection contre les émissions (BImSchV) en vigueur depuis le 1.1.2015
- Émissions de la KWB Multifire 80 kW avec des plaquettes (classe A, 13 % d'O₂)
- Émissions de la KWB Multifire 80 kW avec des plaquettes (classe A, 13 % d'O₂) avec filtre anti-poussière E^{plus}

Les seuils légaux d'émission de poussière pour l'Allemagne au sens du premier décret allemand sur la protection contre les émissions (BImSchV), niveau 2, ainsi que les seuils nationaux d'émission de poussière de l'OPair suisse sont respectés en cas d'utilisation de plaquettes de qualité A1 selon EN ISO 17225-4 sans autres mesures techniques supplémentaires.

Afin de respecter le premier décret allemand sur la protection contre les émissions (BImSchV), niveau 2, en Allemagne en cas d'utilisation de plaquettes de qualité A2 et B1, et afin de respecter les dispositions cantonales en Suisse, il se peut que des mesures techniques devant être prévues ou ajoutées par KWB sur demande correspondante soient nécessaires. Dans un tel cas, consulter KWB.

Chaleur rapide et performance accrue

L'utilisation d'un système à accumulation de KWB est recommandée. Vous obtenez ainsi non seulement une chaudière propre et performante, mais aussi rapidement de la chaleur à la demande, grâce au système à accumulation.

Volume de stockage recommandé :

Optimal : Volume de ballon tampon = 1,5 litre x kW x 400 / K

Minimum : Volume de ballon tampon = 1 litre x kW x 400 / K

kW : Puissance nominale de la chaudière en kilowatt, K : Écart de température entre le début/la fin de charge du ballon (tMax - tMin) en Kelvin [K]

Veillez tenir compte des directives spécifiques ainsi que des règles en matière de promotion des différents pays pour le volume de stockage nécessaire.

COTES DE MISE EN PLACE DE LA CHAUDIÈRE

KWB Multifire	20 – 50 kW	60 – 120 kW
État de livraison	1 540 x 660 x 1 680	1 850 x 800 x 1 800
État démonté chambre de combustion	960 x 660 x 1 200	1 150 x 770 x 1 300
État démonté échangeur thermique	720 x 660 x 1 680	860 x 800 x 1 800

Dimensions en mm | L x H

CARACTÉRISTIQUES TECHNIQUES POUR LE MODE PLAQUETTES

MF2 D/ZI MF2 E D/ZI 27.07.2020	Unité	20	30 ¹	30 ²	40	45 ¹	50 ¹	60 ¹	65 ¹	70 ¹	80	100 ²	108 ¹	120
Puissance nominale	kW	20	30	32,5	40	45	49,5	60	65	69,5	80	99	108	120
Charge partielle	kW	6,0	9,0	9,8	12,0	13,5	14,9	18,0	19,5	20,9	24,0	30,0	32,4	36,0
Rendement de la chaudière à puissance nominale	%	93,3	93,7	93,7	94,2	94,0	93,9	93,8	93,8	93,7	93,6	93,8	93,9	94,0
Rendement de la chaudière à charge partielle	%	90,0	91,4	91,7	93,0	92,6	92,6	92,4	92,3	92,3	92,1	93,3	93,7	94,4
Classe de chaudière conformément à EN 303-5:2012	-	5	5	5	5	5	5	5	5	5	5	5	5	5
EU Energy label	-	A+	A+	A+	A+	A+	A+	A+	A+	A+	A+	A+	A+	A+
Côté fumées (pour le calcul de la configuration de la cheminée)														
Hauteur de raccordement conduit de fumée	mm	>1395	>1395	>1395	>1395	>1395	>1395	>1445	>1445	>1445	>1445	>1445	>1445	>1445
Diamètre de raccord de fumées	mm	150	150	150	150	150	150	180	180	180	180	200	200	200
Cendres														
Volume du bac cendrier	litres	32	32	32	32	32	32	32	32	32	32	32	32	32
Conteneur de cendres confort (en option)	litres	240	240	240	240	240	240	240	240	240	240	240	240	240
Installation électrique														
Raccordement électrique: CEE 5 broches 400 V _{AC}	-	50 Hz	50 Hz	50 Hz	50 Hz	50 Hz	50 Hz	50 Hz	50 Hz	50 Hz	50 Hz	50 Hz	50 Hz	50 Hz
Puissance de raccordement MF2 D: P16S/P31S	W	1769	1769	1769	1769	1769	1769	1827	1827	1827	1827	1827	1827	1827
Puissance de raccordement MF2 ZI	W	1655	1655	1655	1655	1655	1655	1713	1713	1713	1713	1713	1713	1713
Poids														
Echangeur	kg	300	300	300	340	340	340	360	360	360	360	450	450	450
Corps de la chaudière	kg	265	265	265	265	265	265	320	320	320	320	320	320	320
Poids des chaudières MF2 D (P16S/P31S)	kg	920	920	920	980	980	980	1100	1100	1100	1100	1200	1200	1200
Poids des chaudières MF2 ZI	kg	890	890	890	930	930	930	1070	1070	1070	1070	1170	1170	1170
Poids du filtre anti-poussière (stand alone)	kg	138 (152)	138 (152)	138 (152)	- (152)	138 (152)	138 (152)	168 (203)	168 (203)	168 (203)	168 (203)	191 (203)	191 (203)	191 (203)

¹ Vérification des dessins techniques

² Variantes de modèles

Fiche produit avec données techniques détaillées : scanner le code QR ou télécharger sur notre site Web sur la page du produit.



COTES D'INSTALLATION

Pour gagner de la place, la chaudière KWB Multifire peut aussi être directement placée au mur.

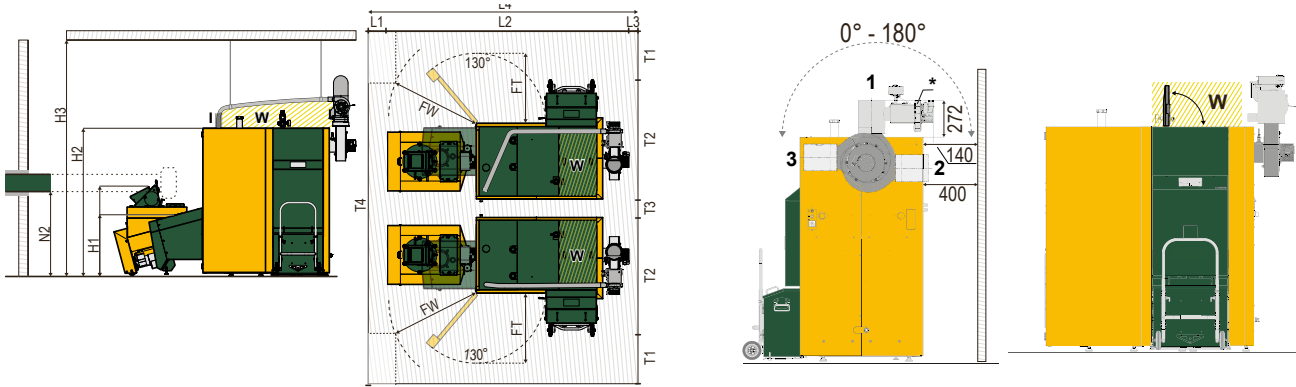

13 m² pour 240 kW, chaufferie de 4 m² à 6 m²

[cm]		MF2 20 – 50kW		MF2 60 – 80 kW		MF2 100 – 120 kW	
		D	ZI	D	ZI	D	ZI
H1	Raccordement au système d'alimentation de la chaudière : bord déverseur supérieur sas à roue à godets P16S	92	–	92	–	92	–
	Raccordement au système d'alimentation de la chaudière : bord déverseur supérieur sas à roue à godets P31S	–	–	103	–	103	–
	Raccordement au système d'alimentation de la chaudière : bord déverseur supérieur clapet coupe-feu ZI	–	102	–	102	–	102
	Raccordement au système d'alimentation de la chaudière : bord déverseur supérieur sas à roue à godets ZI	–	134	–	134	–	134
H2	Hauteur KWB Multifire	159	159	167	167	167	167
H3	Hauteur minimale du local	198 (recomm. 210)	198 (recomm. 210)	200 (recomm. 215)	200 (recomm. 215)	206 (recomm. 215)	206 (recomm. 215)
	Hauteur minimale du local - Conduit de fumées au-dessus de l'échangeur thermique	219 (Ø 150)	219 (Ø 150)	231 (Ø 180)	231 (Ø 180)	233 (Ø 200)	233 (Ø 200)
	Hauteur minimale du local - recirculation des fumées avec variante de montage (1) verticale vers le haut	225 (Ø 150)	225 (Ø 150)	234 (Ø 180)	234 (Ø 180)	235 (Ø 200)	235 (Ø 200)
N2	Bord inférieur conduite de transport M P16S / P31S	88 / 98	97 / –	88 / 98	97 / –	88 / 98	97 / –
L1	Espace libre P16S / P31S	30 / –	22 / –	34 / 25	21	34 / 25	21
L2	Longueur de la chaudière P16S / P31S	212 / –	252 / –	234 / 243	247 / –	246 / 255	286 / –
L3	Espace libre	7	7	7	7	7	7
L4	Longueur minimale du local P16S / P31S	> 254	> 284	> 276 / > 275	> 306	> 288 / > 287	> 318
L5	Longueur de la chaudière avec dispositif de décendrage ext. (placement à 90°)	297	337	319 / 328	332	331 / 340	371
L6	Longueur minimale du local pour chauffage avec dispositif de décendrage ext. (placement à 90°)	327	359	353 / 353	353	365 / 365	392
L7	Longueur du bac de décendrage 240 l	65	65	65	65	65	65
T1	Espace libre	40	40	40	40	40	40
T2	Profondeur de la chaudière	124	124	135	135	135	135
T3	Espace libre	11	11	11	11	11	11
T4	Variante d'installation 1 Variante d'installation 2 Variante d'installation 3 Variante d'installation 4	sans distance minimale par rapport au mur de 11 cm du recyclage des fumées verticale vers le haut avec un écart minimum par rapport au mur de 14 cm horizontale vers l'arrière avec un écart minimum par rapport au mur de 40 cm horizontale vers l'avant					
T5	Profondeur de local (chauffage avec dispositif de décendrage externe (placement droit)), type MF2 60 – 80 kW	336	336	336	336	336	336
T6	Profondeur du chauffage avec dispositif de décendrage externe (placement à 90°), type MF2 60 – 80 kW	190	190	190	190	190	190
T7	Profondeur du chauffage avec dispositif de décendrage externe (placement droit)	325	325	325	325	325	325
T8	Profondeur du bac de décendrage 240 l	58	58	58	58	58	58
FW :	Espace libre maintenance	65	65	70	70	70	70
FT	Porte espace libre	63	63	76	76	76	76
W	Espace maintenance	25	25	36	36	25	25
I	Isolation	–	–	–	–	–	–

D ... KWB Multifire type MF2 D ZI ... KWB Multifire type MF2 ZI

Toutes les cotes en cm | Longueur x largeur x hauteur | Les écarts indiqués sont les écarts minimaux ! Vous trouverez des informations sur les exigences hydrauliques dans le document Technique & Planification.



* 2 1 - 2 0 0 2 3 3 0 *

Produktinfo KWB Multifire MF2 2020 FR
Index 0 | 2021-07

Sous réserve de modifications et d'erreurs
d'impression.

CONTACTEZ-NOUS !

FRANCE	+33 3 89 21 69 65	contact@kwb-france.fr
SUISSE	+41 24 430 16 16	info@energie-service.ch
BELGIQUE & LUXEMBOURG	+32 80 571 98-7	info@oekotech.be
CANADA	+1 819 379 2954	info@combustionexpert.com